

ПРОФИЛЬ ЛИНЕЙНЫЙ СВЕТ



014377 PLS-100K-115
Экран матовый

014440 Экран матовый

021937 PLS-100K-115
011918 Экран матовый

014386 PLS-100K-115
014440 Экран матовый

014138 ARM-200E-9-9025
017626 Экран полупрозрачный

011926 SL-LINE-2025
011901 Экран матовый

011928 SL-LINE-4752
011922 Экран матовый

011926 SL-LINE-5050
011923 Экран матовый

011929 SL-LINE-3647
011901 Экран матовый

020444 SL-LINE-4772
Экран матовый в комплекте

020510 Ресурсы: [Печатная машинка SMART-IP3-DM](#)

СВЕТОДИОДНАЯ ЛЕНТА ARLIGHT

#1, 2, 4, 5, 9, #12	021174	Лента S2-2500 24V Оп. 4000K 15mm (283), 280 LED/m, LUX
#10, 11, 13	011905	Лента R7-2500 24V Оп.4000K 14 (283), 300 LED, LUX
	011901	Лента R7-2500 24V Оп.4000 5p2 (283), 875 LED, LUX
	021130	Лента S2-2500 24V Оп. 4000K Warm (283), 340 LED/m, LUX
	021118	Лента S2-2500 24V Оп. 4000K 25mm (283), 280 LED/m, LUX

011910 SL-LINE-7477
011912 Экран матовый

018481 ARM-LINE-6895
018463 Экран матовый

021115 SL-LINE-1070-2500
Экран матовый в комплекте

011926 SL-LED-010
011927 Экран матовый
021181 Пленка

Электронная документация

СТЕНД

Профиль линейный свет LUX-E10

ПАРАМЕТРЫ

Артикул	000900
Модель	стенд профиль линейный свет LUX-E10
Каркас	композит 3 мм
Материал	пленка, печать
Размеры профиля	600×1760×120 мм
Питание	230 В
Мощность	120 Вт

ПРОФИЛЬ

ЛИНЕЙНЫЙ СВЕТ



016297 PLS-COOK 017617
016440 Трехканальный 019277

027727 PLS-COOK-415 019189
019189 Трехканальный 019277

016284 PLS-COOK-420 016440
016440 Трехканальный 019277

016138 PLS-POWER-W25 017624
017624 Трехканальный

019204 SL-LINE-353 019201
019201 Трехканальный 019277

019208 SL-LINE-412 019201
019201 Трехканальный 019277

019204 SL-LINE-350 019201
019201 Трехканальный

019207 SL-LINE-347 019201
019201 Трехканальный

020644 SL-LINE-410
Трехканальный в комплекте

020639
Кольцевая панель
диаметр 70-200

СВЕТОДИОДНАЯ ЛЕНТА arLIGHT

#1, 2	021194	Лента S2-2500 24V Day 4000K 15mm 1200S, 280 LED/m, LUD
#3, 7, 8	019069	Лента S2-2500 24V Day 4000K 15x1200S, 280 LED, LUD
#10	019081	Лента S2-2500 24V Day 4000K 5x2 1200S, 875 LED, LUD
#12	021248	Лента S2-2500 24V Day 4000K 15x1200S, 280 LED/m, LUD
#3-5, 6, 11, 13	021198	Лента S2-2500 24V Day 4000K 20mm 1200S, 280 LED/m, LUD

019210 SL-LINE-7477
019210 Трехканальный

019681 019680 SL-LINE-4005
019680 Трехканальный

021776 SL-LINE-1070-2500
019680 Трехканальный в комплекте

019208 SL-ROUND-040
019207 Трехканальный
021191 Планка

arlight.ru



НАКЛАДНЫЕ АЛЮМИНИЕВЫЕ ПРОФИЛИ

НАИМЕНОВАНИЕ

ЧЕРТЕЖ

СОПУТСТВУЮЩИЕ ТОВАРЫ

1 **016397** PLS-LOCK-2000 ANOD

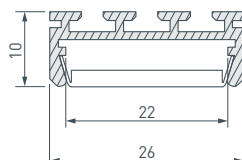

до 18 Вт/м*

016440 Экран матовый для профиля PLS-LOCK

021747 Крепеж монтажный для PLS-Plastic

019277 Соединитель профиля PLS-ZM-180

016388 Заглушка для PLS-LOCK глухая

021196 S2-2500 24V Day 4000K 15mm (2835, 280 LED/m, LUX)

2 **027737** PLS-LOCK-H15-2000 ANOD

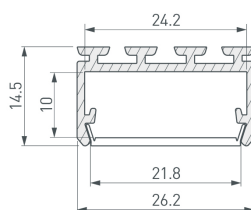
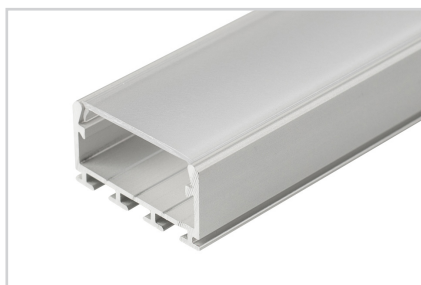

до 18 Вт/м*

019189 Экран MAT-L для профиля PLS-LOCK

022454 Регулируемый держатель для PLS-GIP, LOCK

027738 Заглушка для PLS-LOCK-H15 глухая

021196 S2-2500 24V Day 4000K 15mm (2835, 280 LED/m, LUX)

3 **016386** PLS-LOCK-H25-2000 ANOD

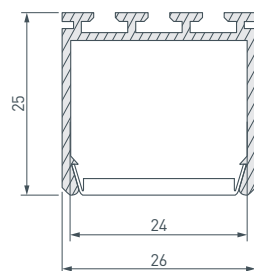

до 26 Вт/м*

016440 Экран матовый для профиля PLS-LOCK

019275 Соединитель профиля PLS-ZM-90

016390 Заглушка для PLS-LOCK-H25 глухая

021198 Лента S2-2500 24V Day 4000K 20mm (2835, 280 LED/m, LUX)

4 **016138** ARH-POWER-W35-2000 ANOD

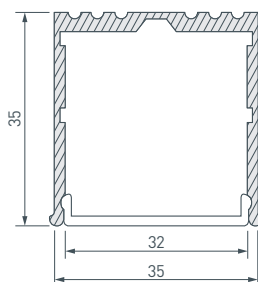

до 37 Вт/м*

017626 Экран ARH-POWER-W35(F)-2000 Frost-PM

017623 Заглушка ARH-POWER-W35 глухая

021198 Лента S2-2500 24V Day 4000K 20mm (2835, 280 LED/m, LUX)

*Рассеиваемая мощность на 1 м, PD

НАКЛАДНЫЕ АЛЮМИНИЕВЫЕ ПРОФИЛИ

НАИМЕНОВАНИЕ

ЧЕРТЕЖ

СОПУТСТВУЮЩИЕ ТОВАРЫ

5 **019306** SL-LINE-3535-2000 ANOD



до 37 Вт/м*

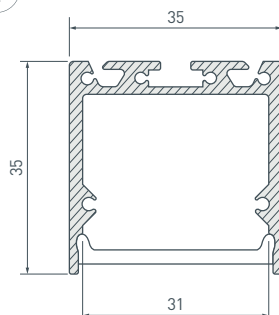

019301 Экран SL-W33-2000 OPAL
019856 Соединитель фигурный SL-01-1000
019307 Заглушка SL-LINE-3535
021198 Лента S2-2500 24V Day 4000K 20mm (2835, 280 LED/m, LUX)

6 **019308** SL-LINE-4932-2000 ANOD



до 43 Вт/м*

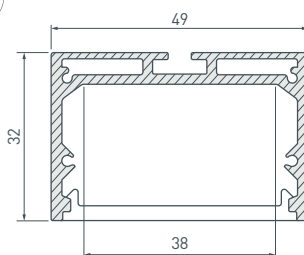

019293 Экран SL-W45-2000 OPAL
019857 Соединитель прямой SL-02-1000
019309 Заглушка SL-LINE-4932
019085 Лента RT 2-2500 24V Day4000 4x2 (2835, 700 LED, LUX)

7 **019304** SL-LINE-5050-2000 ANOD



до 53 Вт/м*

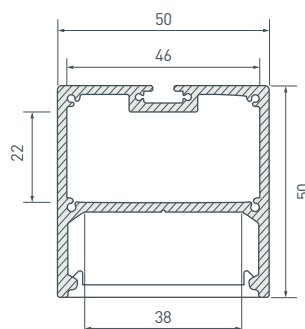

019293 Экран SL-W45-2000 OPAL
019305 Заглушка SL-LINE-5050
019085 Лента RT 2-2500 24V Day4000 4x2 (2835, 700 LED, LUX)

8 **019299** SL-LINE-3667-2000 ANOD



до 54 Вт/м*

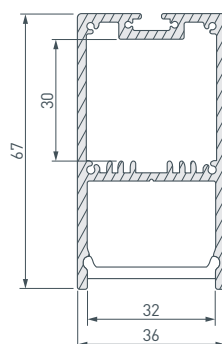

019301 Экран SL-W33-2000 OPAL
019300 Заглушка SL-LINE-3667
021198 Лента S2-2500 24V Day 4000K 20mm (2835, 280 LED/m, LUX)

*Рассеиваемая мощность на 1 м, PD

НАКЛАДНЫЕ АЛЮМИНИЕВЫЕ ПРОФИЛИ

НАИМЕНОВАНИЕ

ЧЕРТЕЖ

СОПУТСТВУЮЩИЕ ТОВАРЫ

9 020466 SL-LINE-4970



до 62 Вт/м*

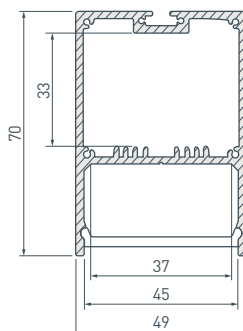

Экран в комплекте

019298 Заглушка SL-LINE-4970

019085 Лента RT 2-2500 24V Day4000 4x2 (2835, 700 LED, LUX)

10 019310 SL-LINE-7477-2000 ANOD



до 79 Вт/м*

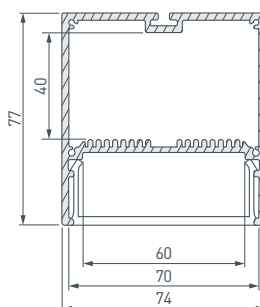

019312 Экран SL-W68-2000 OPAL

019311 Заглушка SL-LINE-7477

019081 Лента RT 2-2500 24V Day4000 5x2 (2835, 875 LED, LUX)

11 018681 ARH-LINE-6085-2000 BLACK



до 76 Вт/м*

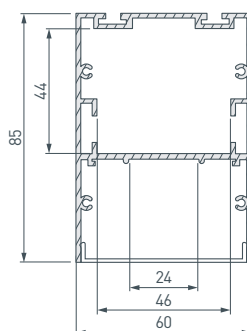

018643 Экран ARH-LINE-6085-2000 OPAL

018474 Коннектор ARH-LINE-6085 BLACK

018649 Заглушка ARH-LINE-6085 BLACK

021198 Лента S2-2500 24V Day 4000K 20mm (2835, 280 LED/m, LUX)

12 021175 S2-LINE-10570-2500 ANOD+OPAL

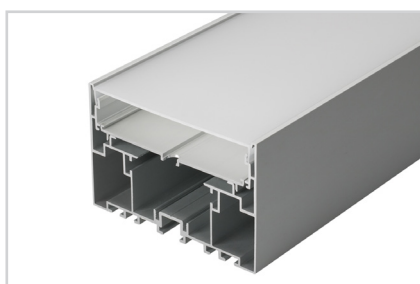

до 92 Вт/м*

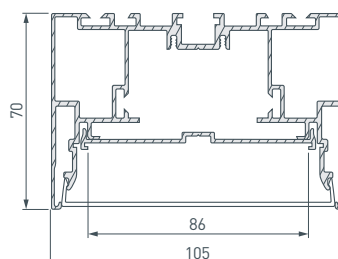

Экран в комплекте

021832 Заглушка S2-LINE-10570 Silver

021210 Лента S2-2500 24V Day 4000K 85mm (2835, 560 LED/m, LUX)

*Рассеиваемая мощность на 1 м, PD

НАКЛАДНЫЕ АЛЮМИНИЕВЫЕ ПРОФИЛИ

НАИМЕНОВАНИЕ

ЧЕРТЕЖ

СОПУТСТВУЮЩИЕ ТОВАРЫ

13 019286 SL-ROUND-D60-2000 ANOD



до 19 Вт/м*

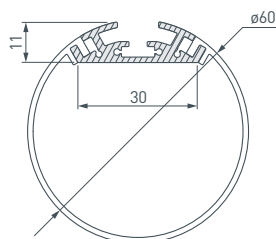

019287 Экран SL-ROUND-D60-2000 OPAL

021181 Подвес SL-LINE 2x2m Set (Pad 9x2mm)

019288 Заглушка SL-ROUND-D60

021198 Лента S2-2500 24V Day4000 20mm (2835, 280 LED/m, LUX)

023030 Панель Rotary SMART-P3-DIM (12-24V, 2.4G)



Встраиваемая роторная стеклянная панель (2.4 ГГц), цвет белый. Для управления одноцветными источниками света (ШИМ). Управление яркостью с помощью роторного регулятора. Работает в режиме Master/Slave и может выполнять функцию независимого контроллера. Питание/рабочее напряжение DC 12-24 В, максимальный ток 4 А на канал, 3 параллельных канала, максимальная суммарная мощность 144-288 Вт. Габариты 86x86x50 мм. Панель совместима с диммерами и пультами серии SMART.

*Рассеиваемая мощность на 1 м, PD

СОПУТСТВУЮЩИЕ ТОВАРЫ И АКСЕССУАРЫ

Приобретаются отдельно

Экран



016440
Матовый для профиля PLS-LOCK

Экран



019189
MAT-L для профиля PLS-LOCK

Экран



017626
ARH-POWER-W35(F)-2000 Frost-PM

Экран



019301
SL-W33-2000 OPAL

Экран



019293
SL-W45-2000 OPAL

Экран



019312
SL-W68-2000 OPAL

Экран



018643
ARH-LINE-6085-2000 OPAL

Экран



019287
SL-ROUND-D60-2000 OPAL

СОПУТСТВУЮЩИЕ ТОВАРЫ И АКСЕССУАРЫ

Приобретаются отдельно

Крепеж монтажный



021747
Для PLS-Plastic

Соединитель профиля



019277
PLS-ZM-180

Регулируемый держатель



022454
Для PLS-GIP, LOCK

Заглушка

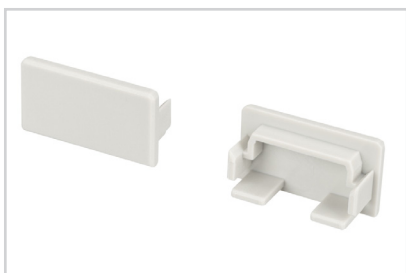

027738
Для PLS-LOCK-H15 глухая

Соединитель профиля



019275
PLS-ZM-90

Заглушка



016390
Для PLS-LOCK-H25 глухая

Заглушка



017623
ARH-POWER-W35 глухая

Соединитель фигурный

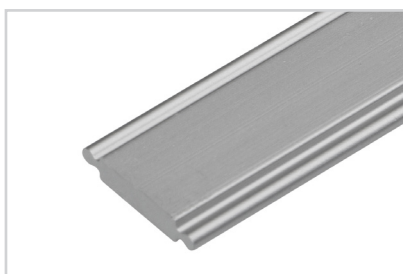

019856
SL-01-1000

Заглушка



019307
SL-LINE-3535

СОПУТСТВУЮЩИЕ ТОВАРЫ И АКСЕССУАРЫ

Приобретаются отдельно

Соединитель прямой



019857
SL-02-1000

Заглушка

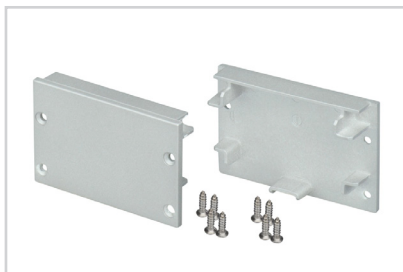

019309
SL-LINE-4932

Заглушка



019305
SL-LINE-5050

Заглушка



019300
SL-LINE-3667

Заглушка



019298
SL-LINE-4970

Заглушка



019311
SL-LINE-7477

Коннектор



018474
ARH-LINE-6085 BLACK

Заглушка



018649
ARH-LINE-6085 BLACK

Заглушка

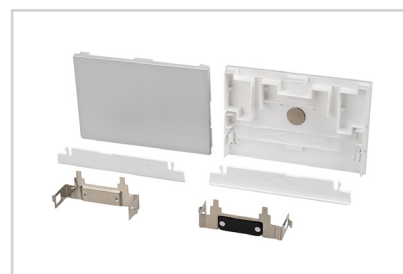

021832
S2-LINE-10570 Silver

СОПУТСТВУЮЩИЕ ТОВАРЫ И АКСЕССУАРЫ

Приобретаются отдельно

Подвес



021181
SL-LINE 2x2m Set (Pad 9x2mm)

Заглушка



019288
SL-ROUND-D60

Лента



021196
S2-2500 24V Day 4000K 15mm
(2835, 280 LED/m, LUX)

Лента



019085
RT 2-2500 24V Day 4000K
4x2 (2835, 700 LED, LUX)

Лента



019081
RT 2-2500 24V Day 4000K
5x2 (2835, 875 LED, LUX)

Лента



021210
S2-2500 24V Day 4000K 85mm
(2835, 560 LED/m, LUX)

Лента



021198
S2-2500 24V Day 4000K 20mm
(2835, 280 LED/m, LUX)